

# Graetz

הוראות הפעלה

שואב אבק ציקלוני ללא שקית גרץ

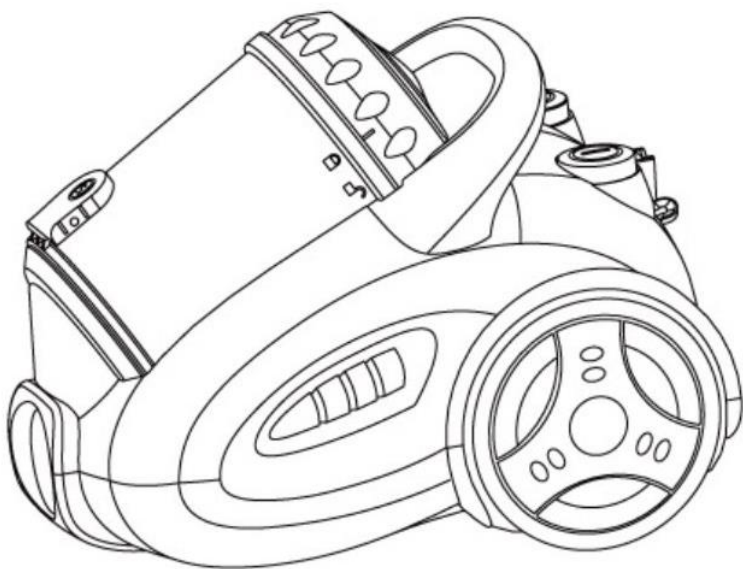

דגם GR-557

# BRIMAG

מותגים מבית טוב

[www.brimag.co.il](http://www.brimag.co.il)

## **לקוחות נכבדים,**

חברת ברימאג בע"מ מודה לכם על שרכשתם שואב אבק צקלוני זה.  
אנא קראו בעיון את הוראות ההפעלה שבחוברת זו על מנת שתוכלו להפיק את  
מירב התועלת מהמוצר, תוך הקפדה על הוראות הבטיחות.  
במידה ותיתקלו בבעיות בהפעלת המוצר, או באם תתגלה בו תקלה, אנא פנו  
לשירות הלקוחות של ברימאג בע"מ, ☎ 1-700-700-909.

**בברכה,  
חברת ברימאג בע"מ**

## תיאור

- A. ידית
- B. צינור
- C. מתאם מעוקל
- D. מוט
- E. מברשת רצפה
- F. מחבר צינור
- G. כיסוי קדמי
- H. מתג הפעלה
- I. כפתור גלגול כבל
- J. חריץ אחסון כבל

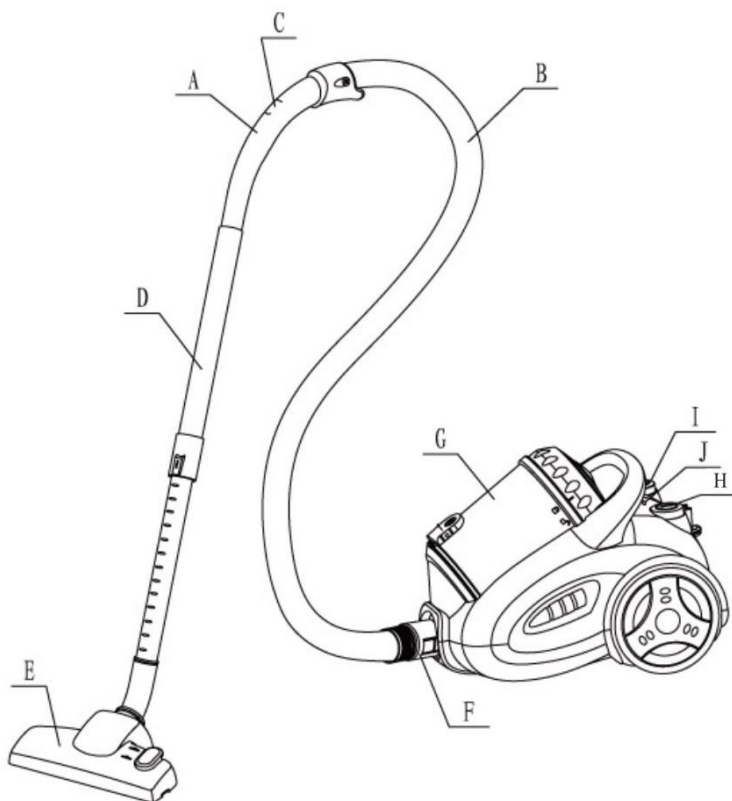

## חשוב

- קראו היטב חוברת הוראות זו.
- לפני השימוש במכשיר, בדקו שהמתח הראשי תואם למתח המופיע על לוחית הדירוג.
- יש לחבר את המכשיר לשקע 10 מוארק כראוי.
- **תמיד נתקו את התקע מהשקע כאשר המכשיר אינו בשימוש ולפני ביצוע כל פעולת ניקוי או תחזוקה.**
- תמיד נתקו את הקע מהשקע לפני פתיחת המכשיר.
- אין להשתמש בכוהל או ממסים אחרים לניקוי המכשיר.
- אין להשתמש במכשיר לשאיבת נוזלים.
- אין להשאיר את המכשיר ללא השגחה כאשר הוא פועל. הרחיקו את המכשיר מהישג ידם של ילדים או אנשים בלתי כשירים.

- מכשיר זה הינו לשימוש ביתי בלבד. השתמשו כפי המתואר בחוברת ההוראות.
- אין להפעיל את המכשיר אם הופיע כשל בכל צורה שהיא.
- לתיקון או לאביזרים, צרו קשר עם הספק שלכם או מרכז שירות אזורי.
- אם הכבל המסופק נפגם, יש להחליפו על ידי היצרן או נותן שירות שלו או אדם מוסמך דומה כדי למנוע סכנה.
- מכשיר זה אינו מיועד לשימוש על ידי אנשים (כולל ילדים) עם מוגבלויות פיזיות, חושיות או נפשית, או שאין להם ניסיון או ידע, אלא אם הם בפיקוח או קיבלו הוראות על השימוש במכשיר על ידי אדם המשגיח עליהם. יש להשגיח על ילדים כדי לוודא שהם לא משחקים עם המכשיר.

אין להסיר את התקע מהשקע על ידי משיכת הכבל או המכשיר עצמו.



אין להשתמש במכשיר על משטחים חמים

אין להעביר את המכשיר על כבל החשמל



אין להשתמש במכשיר לשאיבת גפרורים דולקים, בדלי סיגריות או אפר חם



אין להשתמש במכשיר לשאיבת סיכות, נעצים או פינים, דבק, פלסטרים או חומרי בניה ועיצוב אחרים



אין לחסום את פתחי יציאה או כניסת אוויר

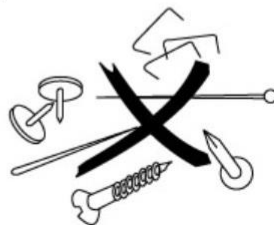

## הרכבה וניקוי שואב האבק

### הסרת הצינור הגמיש

נתקו את התקע משקע החשמל. כדי לשחרר את הצינור הגמיש, לחצו על הכפתור בקצה הצינור ומשכו את הצינור בחוזקה משקע כניסת האוויר.

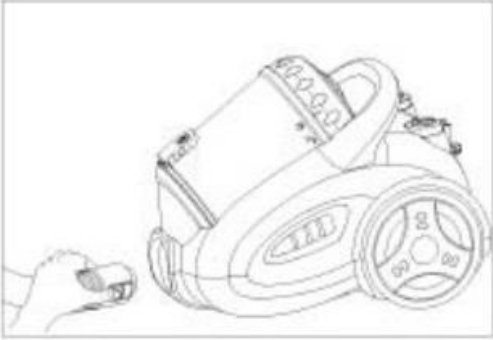

### הרכבת צינורות ההארכה והאביזרים

חברו את צינור ההארכה לידית

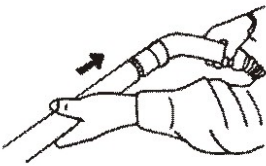

חברו את צינורות ההארכה

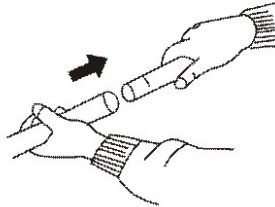

חברו את האביזרים לצינור ההארכה

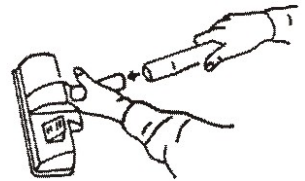

### הוראות שימוש

1. לפני השימוש במכשיר, התירו את הכבל והכניסו את התקע לשקע החשמל. אין להאריך את הכבל מעבר לסימן האדום. כדי להתיר את כבל החשמל, לחצו על כפתור ההתרה (1) עם יד אחת וכוונו עם היד השנייה לוודא שלא תיגרם הצלפה שתגרום נזק.
2. לחצו על כפתור הפעלה/כיבוי (2) להפעיל את המכשיר. ממולץ לכוון את הווסת החשמלי למינימום לפני הפעלת המכשיר.
3. ניתן לכוון את עוצמת הניקה באמצעות סיבוב כפתור בקרת המהירות.

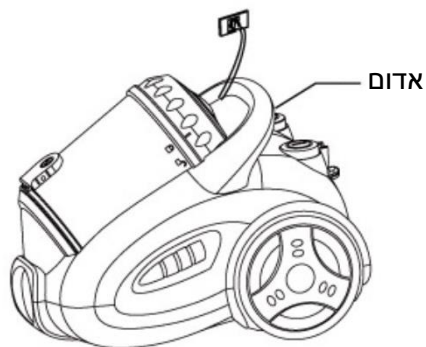

## שימוש באביזרי הניקוי

- מברשת שטיחים/רצפה דו כיוונית

מצב 1 - זיפים מוארכים לרצפה

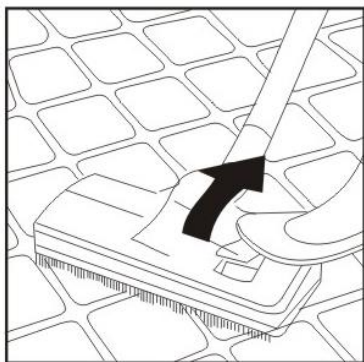

מצב 2 - זיפים משוכים לאחור לשטיחים.

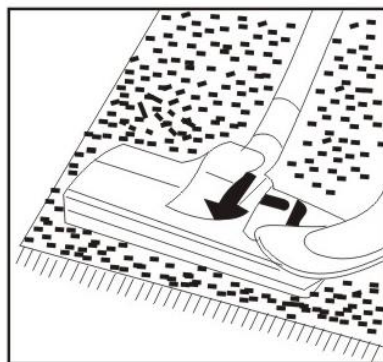

## • מברשת קטנה

לניקוי וילונות, מדפים, ספרים, רהיטים  
משובצים, מנורות וחפצים עדינים אחרים.



## • פייה צרה

לניקוי רדיאטורים, פינות, משקופים,  
מגירות וכו'.

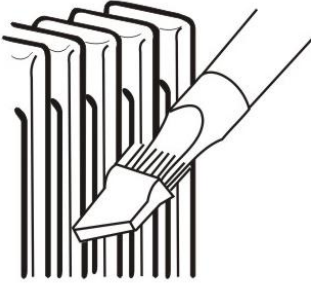

## ניקוי האבק

1. הרימו את הכיסוי הקדמי והוציאו את כוס האבק.
2. הוציאו את הקלקר מהכיסוי.
3. נקו את האבק שבפנים.

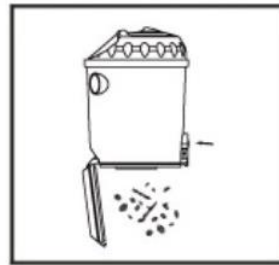
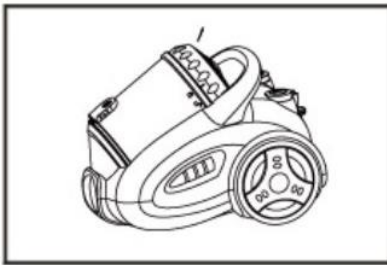

## ניקוי הקלקר

1. הוציאו את הקלקר מהכיסוי כשהוא מלוכלך.
2. נקו אותו במים. יבשו אותו בצורה טבעית לפני השימוש הבא.

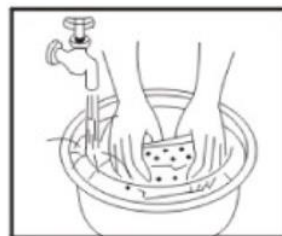
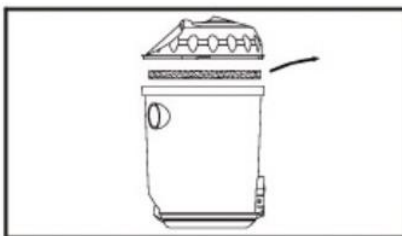

## אזהרה

מכשיר זה אינו מיועד לשימוש על ידי אנשים (כולל ילדים) עם מוגבלויות פיזיות, חושיות או נפשיות, או שאין להם ניסיון או ידע, אלא אם הם בפיקוח או קיבלו הוראות על השימוש במכשיר על ידי אדם המשגיח עליהם. יש להשגיח על ילדים כדי לוודא שהם לא משחקים עם המכשיר.



יש לבדוק מדי פעם את תקינותו של כבל החשמל.  
אין להשתמש במכשיר במקרה שכבל החשמל ניזוק.  
תיקון או החלפה של כבל החשמל יבוצעו אך ורק במעבדת  
שירות מוסמכת. ראו רשימת מעבדות שירות בסוף חוברת זו.